

TREEVOS PRIMA LED MAX

IP66

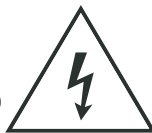

220-240V
50/60Hz



PRIMA LED MAX 1.5ft

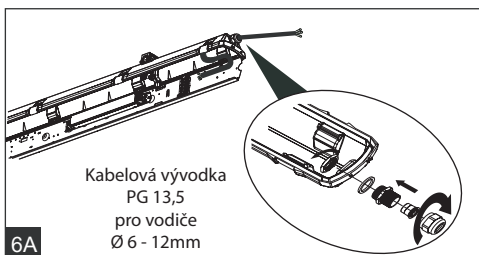
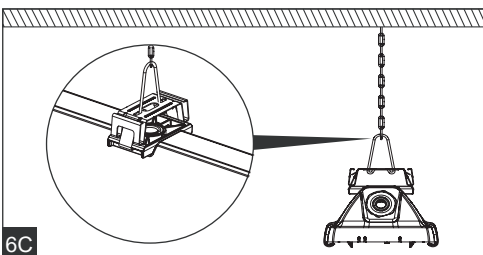
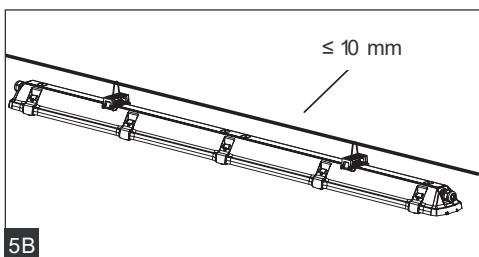
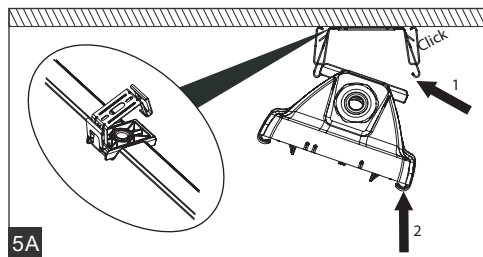
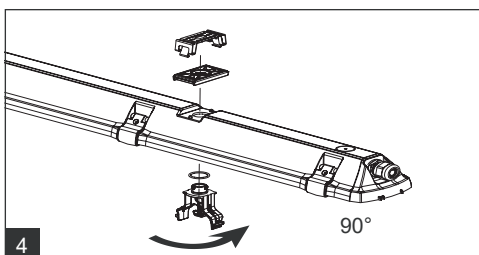
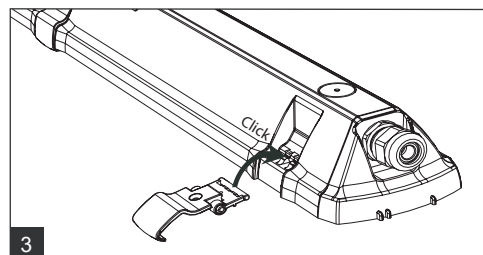
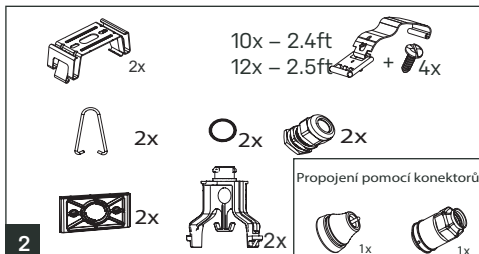
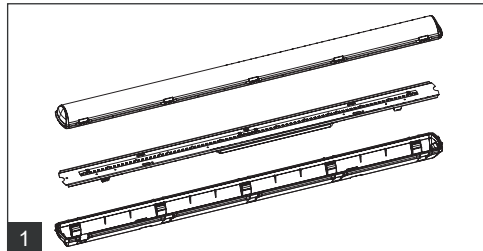
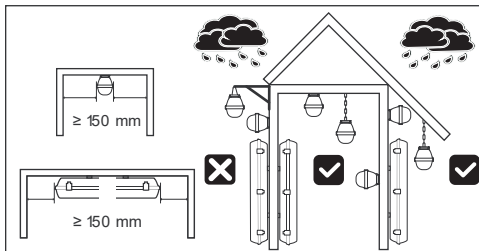
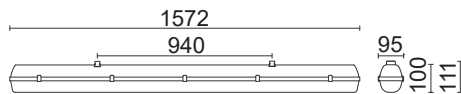

TREVOS PRIMA LED MAX

IP66



220-240V
50/60Hz

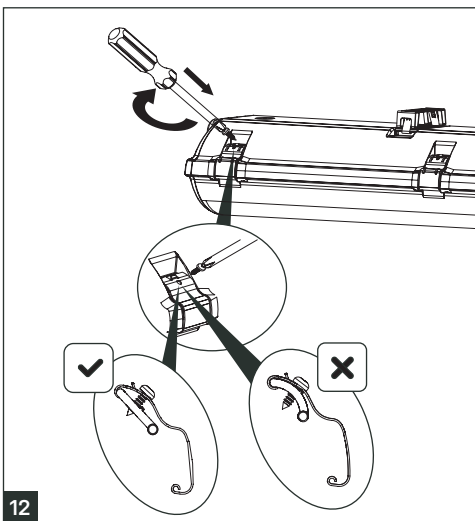
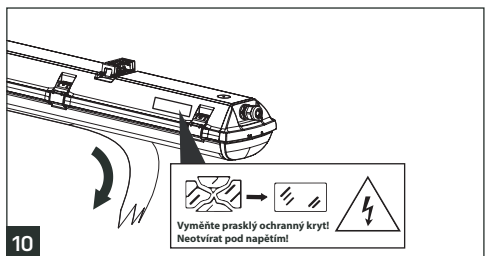
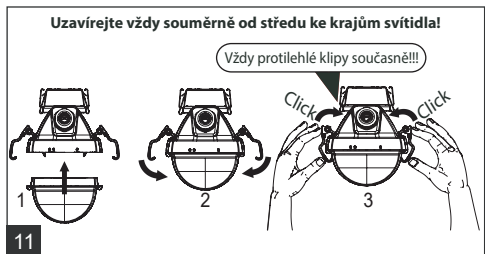
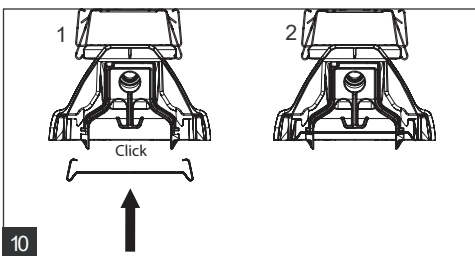
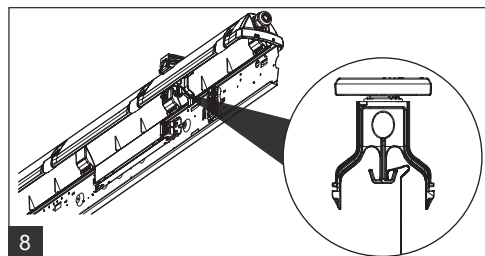
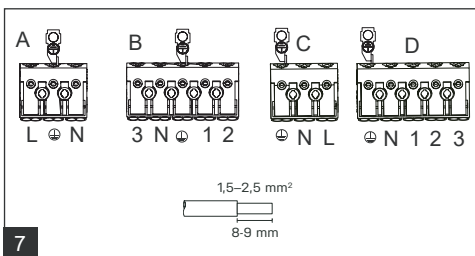
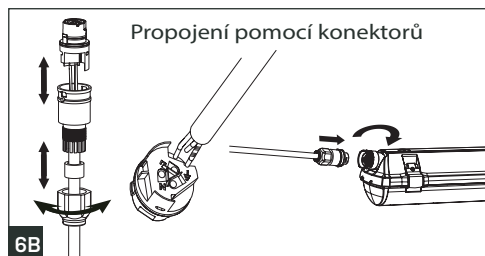
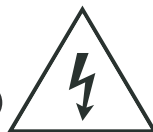

Tabulka maximálního počtu svítidel v řadě				10A B počet svítidel	16A B počet svítidel	10A C počet svítidel	16A C počet svítidel
Délka	Σ1m	Σ1m	Σ1m				
1.5ft	4000	5500		20	32	33	54

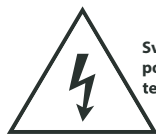

Světelný zdroj v tomto svítidle smí vyměnit pouze výrobce nebo jeho smluvní servisní technik nebo podobně kvalifikovaná osoba!

Montáž lze provádět pouze autorizovanou osobou a v souladu s montážním návodem. Jakákoli jiná instalace je považována za nesprávnou. Pro dobrou montáž a funkci svítidla je nezbytné zajistit dostatečnou rovinnost montážní plochy. Ujistěte se, že svítidlo je vždy před instalací odpojeno od elektrického napětí. Nepoužívejte svítidlo v případě, že došlo k jeho poškození nebo k poškození přívodního kabelu. Pro čištění lze použít pouze vlhkou utěrku z mikrovlákna. Případné technické změny jsou vystaveny bez předchozího upozornění. Nevyhazujte svítidlo nebo jeho části do domovního odpadu, ale správně jej recyklujte.

TREVOS, a. s. je zapojen do kolektivního systému EKOLAMP dle zákona č. 541/2020 Sb. o odpadech.